

 CLAROFLEX<sup>®</sup>









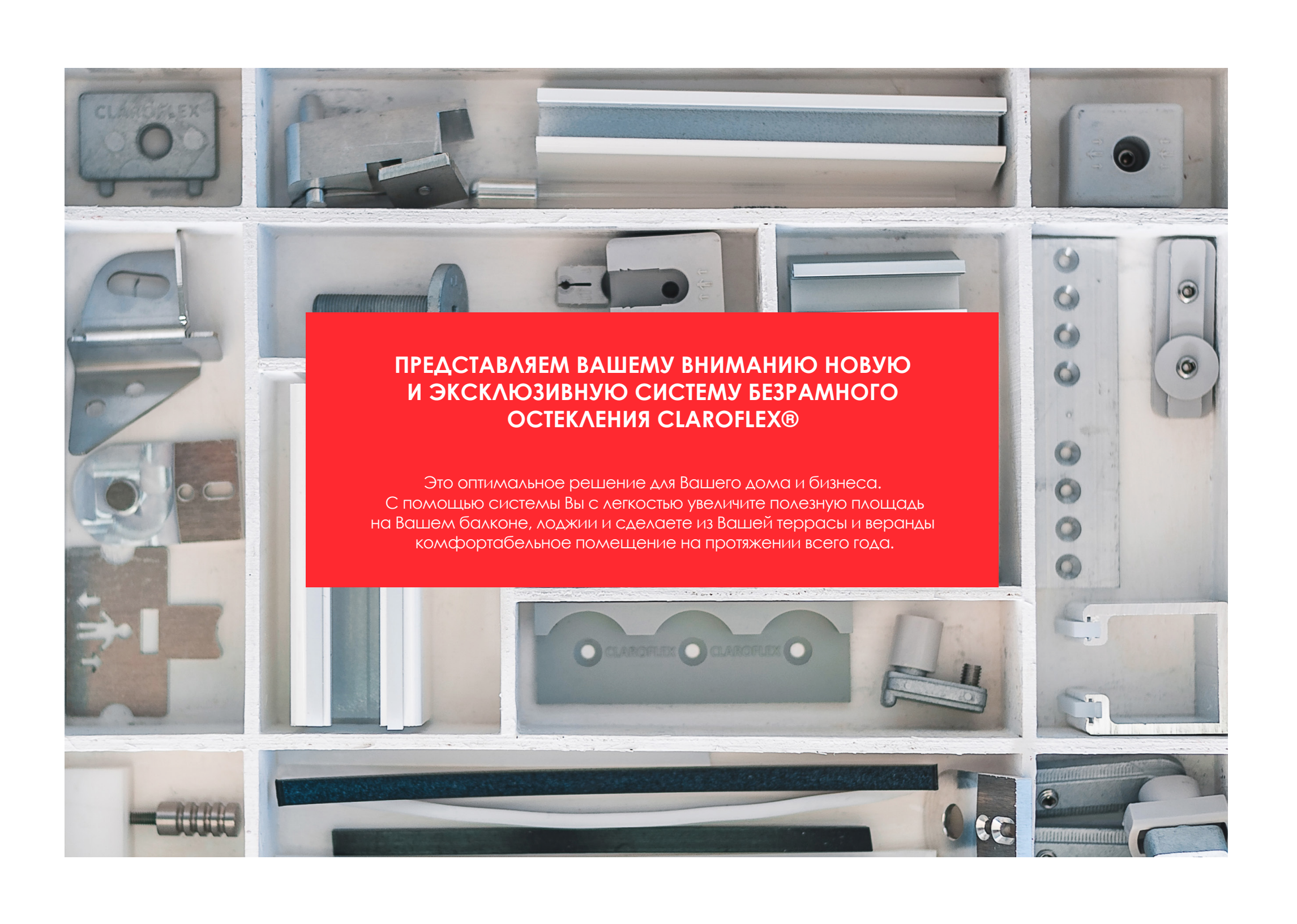

**ПРЕДСТАВЛЯЕМ ВАШЕМУ ВНИМАНИЮ НОВУЮ  
И ЭКСКЛЮЗИВНУЮ СИСТЕМУ БЕЗРАМНОГО  
ОСТЕКЛЕНИЯ CLAROFLEX®**

Это оптимальное решение для Вашего дома и бизнеса.  
С помощью системы Вы с легкостью увеличите полезную площадь  
на Вашем балконе, лоджии и сделаете из Вашей террасы и веранды  
комфортабельное помещение на протяжении всего года.



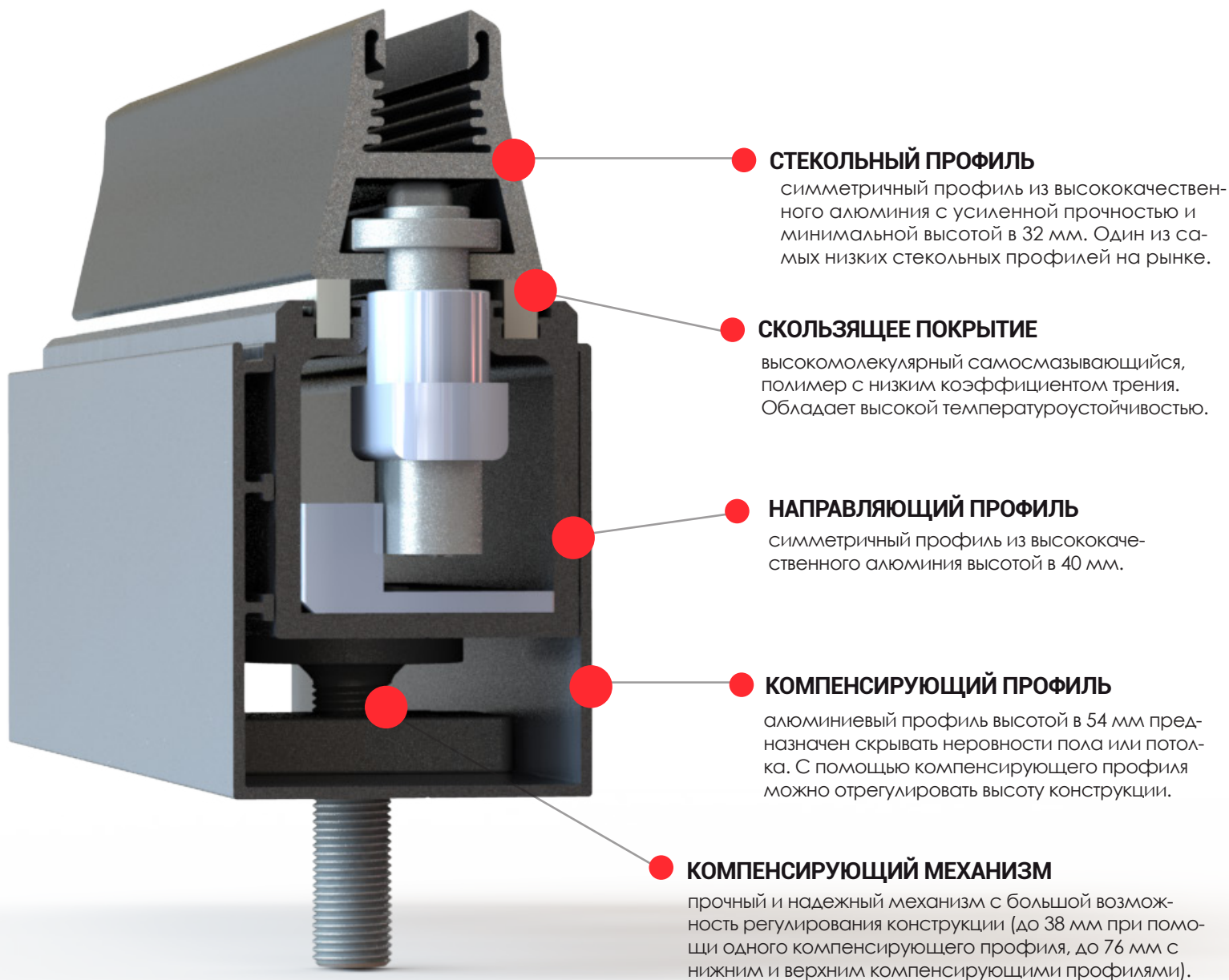

#### **СТЕКЛЬНЫЙ ПРОФИЛЬ**

симметричный профиль из высококачественного алюминия с усиленной прочностью и минимальной высотой в 32 мм. Один из самых низких стеклянных профилей на рынке.

#### **СКОЛЬЗЯЩЕЕ ПОКРЫТИЕ**

высокомолекулярный самосмазывающийся полимер с низким коэффициентом трения. Обладает высокой температуростойкостью.

#### **НАПРАВЛЯЮЩИЙ ПРОФИЛЬ**

симметричный профиль из высококачественного алюминия высотой в 40 мм.

#### **КОМПЕНСИРУЮЩИЙ ПРОФИЛЬ**

алюминиевый профиль высотой в 54 мм предназначен скрывать неровности пола или потолка. С помощью компенсирующего профиля можно отрегулировать высоту конструкции.

#### **КОМПЕНСИРУЮЩИЙ МЕХАНИЗМ**

прочный и надежный механизм с большой возможностью регулирования конструкции (до 38 мм при помощи одного компенсирующего профиля, до 76 мм с нижним и верхним компенсирующими профилями).



## ПРЕИМУЩЕСТВА СИСТЕМЫ



Система представляет собой гладкую, почти незаметную визуально стеклянную поверхность, не обременённую лишними деталями - стойками, рамками и перекладинами, позволяющую создать **эффект панорамного остекления**.



Все компоненты системы **изготовлены в Европе** и прошли необходимые испытания и сертификацию на территории РФ



Система является **нижнеопорной** - это придает системе высокую стабильность и безопасность, так как стеклянные панели не подвешиваются к потолку в отличие от других систем.



По результатам испытаний в России, **CLAROFLEX®** является **наиболее воздухо- и водонепроницаемой** безрамной системой на рынке.



Система работает по **принципу скольжения** - панели плавно передвигаются по специальному скользящему покрытию. В системе не используются подшипники и ролики, благодаря чему техническое обслуживание сведено к минимуму.



Возможна установка **двигающейся двери** в любом месте конструкции (не только по краям проёма).



Любая из стеклянных панелей может открываться **как во внутрь, так и наружу**, и сдвигаться на уровне с другими в любую из сторон в зависимости от выбранной конфигурации.



Система **предоставляет возможность компенсировать изъяны проёма до 76 мм** с помощью нижнего и верхнего компенсирующих профилей.

Эти и многие другие технические характеристики отличают систему **CLAROFLEX®** от других конструкций панорамного остекления присутствующих на рынке.



## ОПИСАНИЕ СИСТЕМЫ

### 1. Максимальная высота системы:

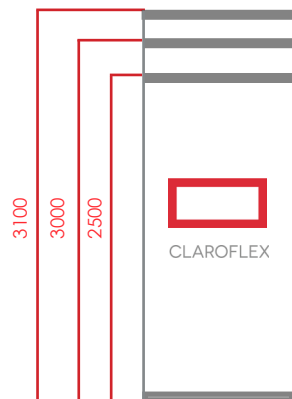

8 мм стекло – 2500 мм.  
10 мм стекло – 3000 мм.  
12 мм стекло – 3100 мм.

### 2. Ширина панелей системы:

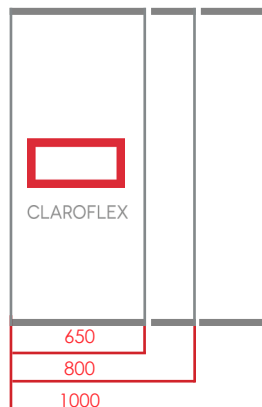

Рекомендуемая ширина панели 650 мм.  
Максимальная ширина панели 800 мм.  
Максимальная ширина двери 1000 мм.

### 3. Максимальное количество панелей Можно разместить в одном месте сбора 18 панелей.





## ОПИСАНИЕ СИСТЕМЫ



4. Панели системы передвигаются по периметру с углом от  $90^\circ$  до  $270^\circ$ .

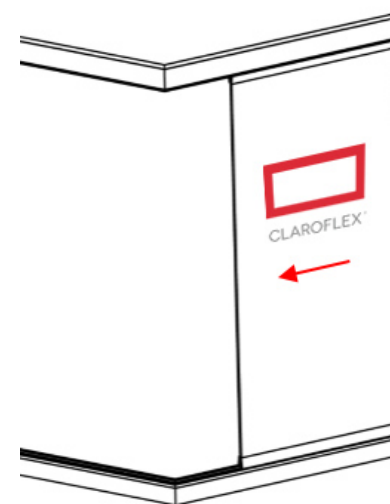

Панели плавно и бесшумно передвигаются по специальному скользящему покрытию.

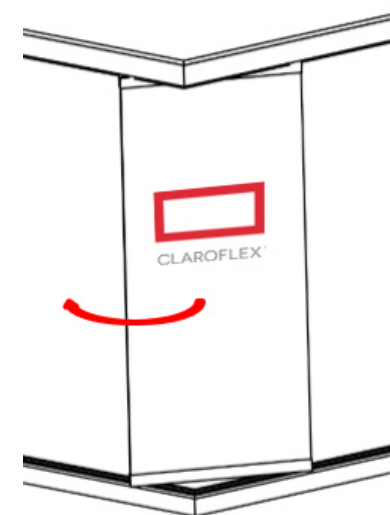



## ПРОФИЛИ

Система может быть персонализирована и адаптирована к существующему пространству и конструкциям.

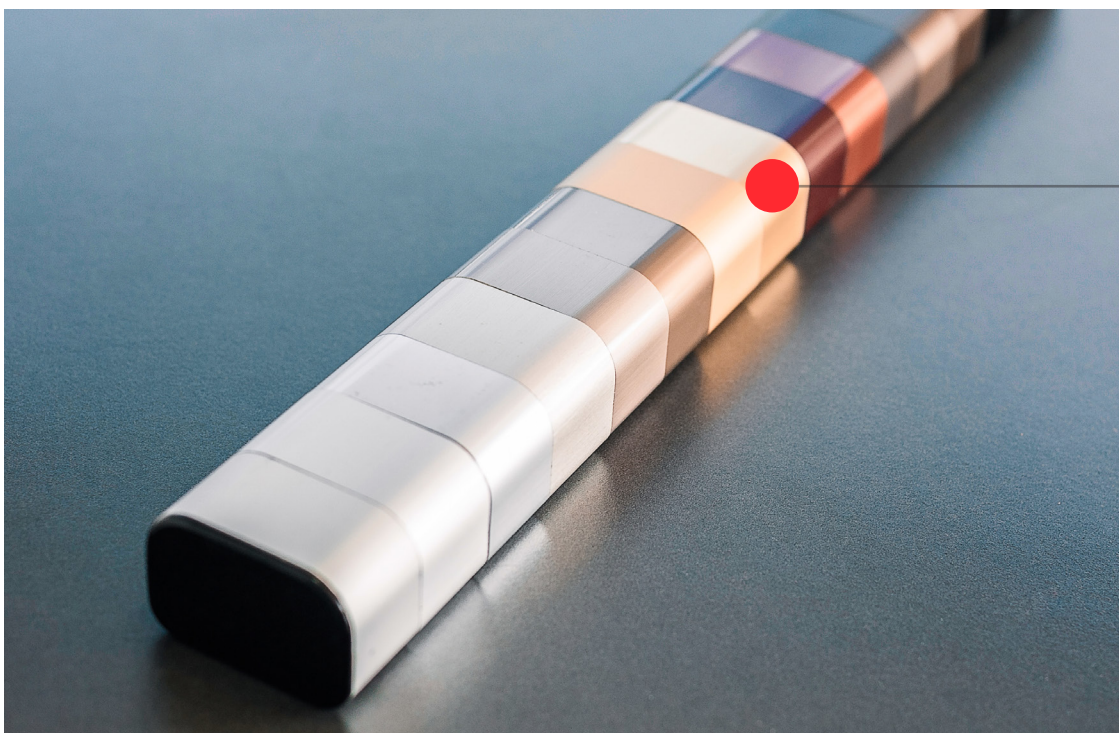

### Анодирование

Анодирование профилей в разной цветовой гамме и с различными типами обработки создают матовую, блестящую и сверх блестящую поверхность. Стандартная толщина анодированного покрытия составляет 15 - 20 микрон.



### Порошковое окрашивание

Порошковая покраска алюминиевых профилей в любой цвет, согласно международному каталогу RAL.



## ПРОФИЛИ



### Интеграция системы под дерево

Нанесение декоративного покрытия, имитирующего рисунок и фактуру дерева различных пород.

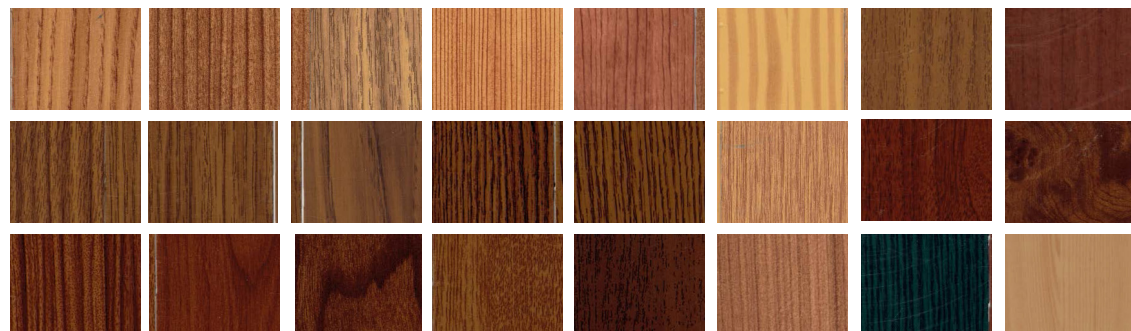



## СТЕКЛО

В зависимости от желаемой высоты конструкции в системе возможно использовать закаленное и ламинированное стекло толщиной 8, 10 и 12 мм.

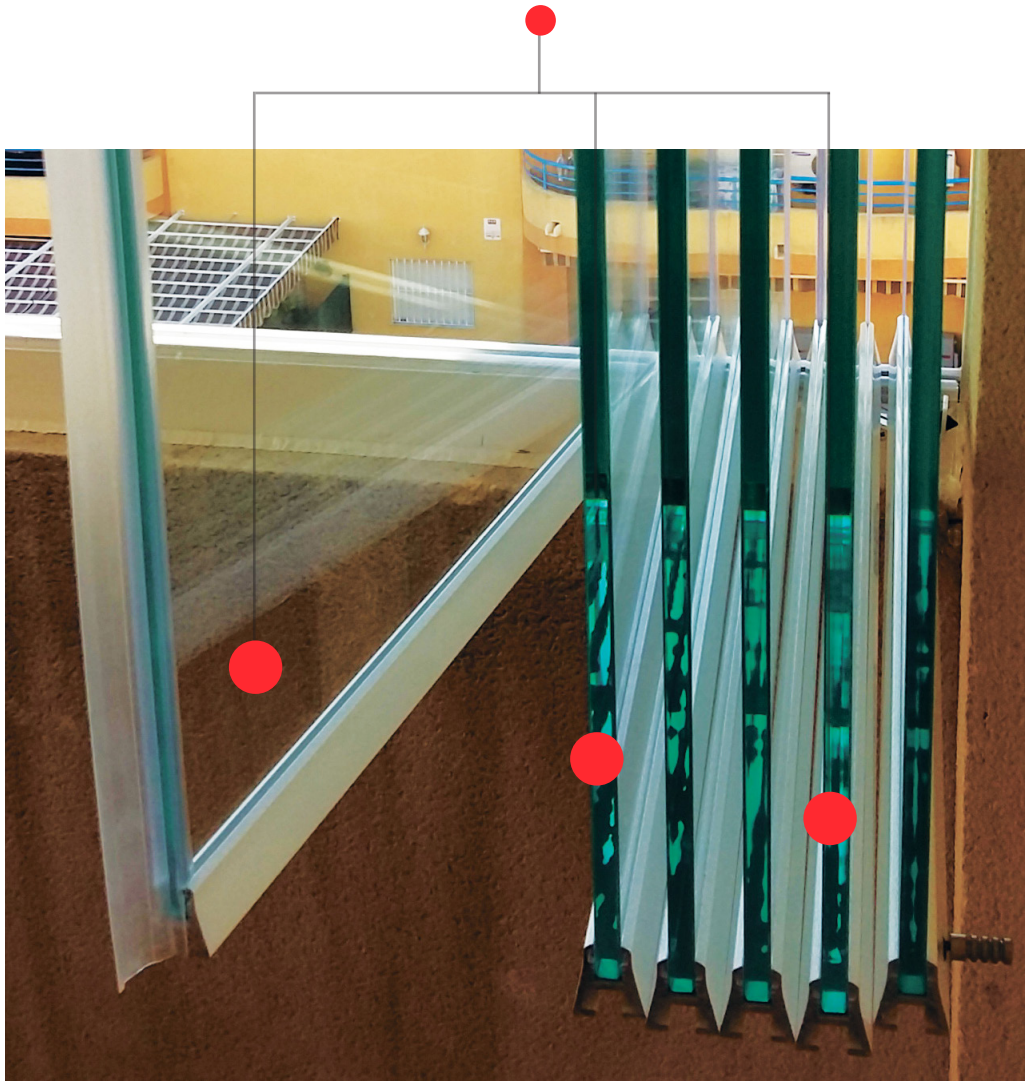

Существует огромное количество вариантов персонализации стекла, а именно использование стекла в различной цветовой гамме, с нанесением узора или фотопечати, с пескоструйной росписью, а также солнцезащитное, тонированное и т.д.



## КОНФИГУРАЦИЯ СИСТЕМЫ

### 1. Двигающаяся дверь.

Двигающуюся дверь Claroflex® возможно установить в любом месте конструкции, пользуясь ею как обычной дверью, независимо от других панелей, а потом вместе с остальными створками сдвинуть в нужном направлении, и открыть полностью весь проём. Возможно использовать любой вид предохранительного замка с ручкой пригодный для установки на стеклянные панели.

Максимальная ширина двигающейся двери 950 мм



Система в закрытом виде



Система в закрытом виде с открытой двигающейся дверью

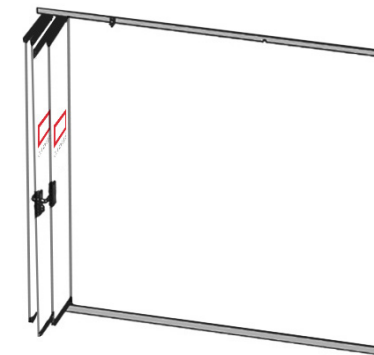

Система полностью собрана слева вместе с двигающейся дверью, освободив тем самым полностью весь проём.





### 2. Системы с открытием наружу

Панели системы можно полностью открыть наружу, с установкой верхней и нижней защёлок как внутри конструкции, так и снаружи для более удобного размещения мебели и других элементов декора в остекленном помещении.



### 3. Система без доводчика

При использовании конфигурации системы без доводчика можно беспрепятственно разместить занавес, жалюзи или любой другой декоративный элемент. Кроме того, чтобы закрыть панель двери, не нужно нажимать на верхнюю защелку, она закрывается автоматически, подталкивая панель.



## КОНФИГУРАЦИЯ СИСТЕМЫ

### 4. Боковой замок

Представляет собой механизм из выдвигающихся элементов с ручкой и ключом расположенный в проеме возле двери системы. Боковой замок увеличивает герметичность системы, так как при его закрытии, он плотно сдвигает панели.

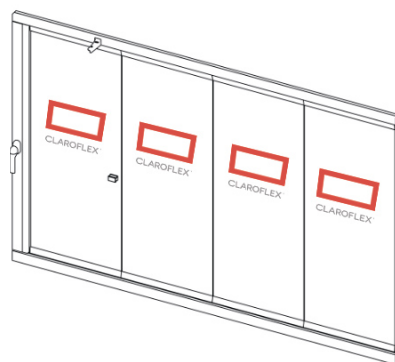

Система с боковым замком в закрытом виде.

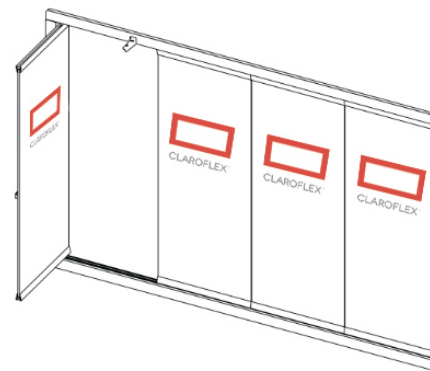

Система с боковым замком с открытой дверью.

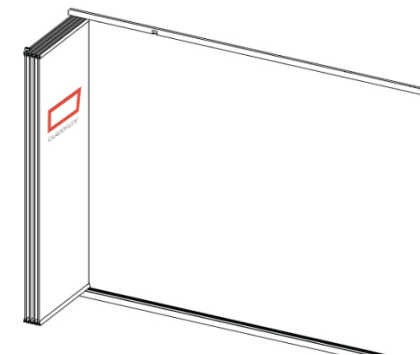

Система с боковым замком в собранном состоянии.

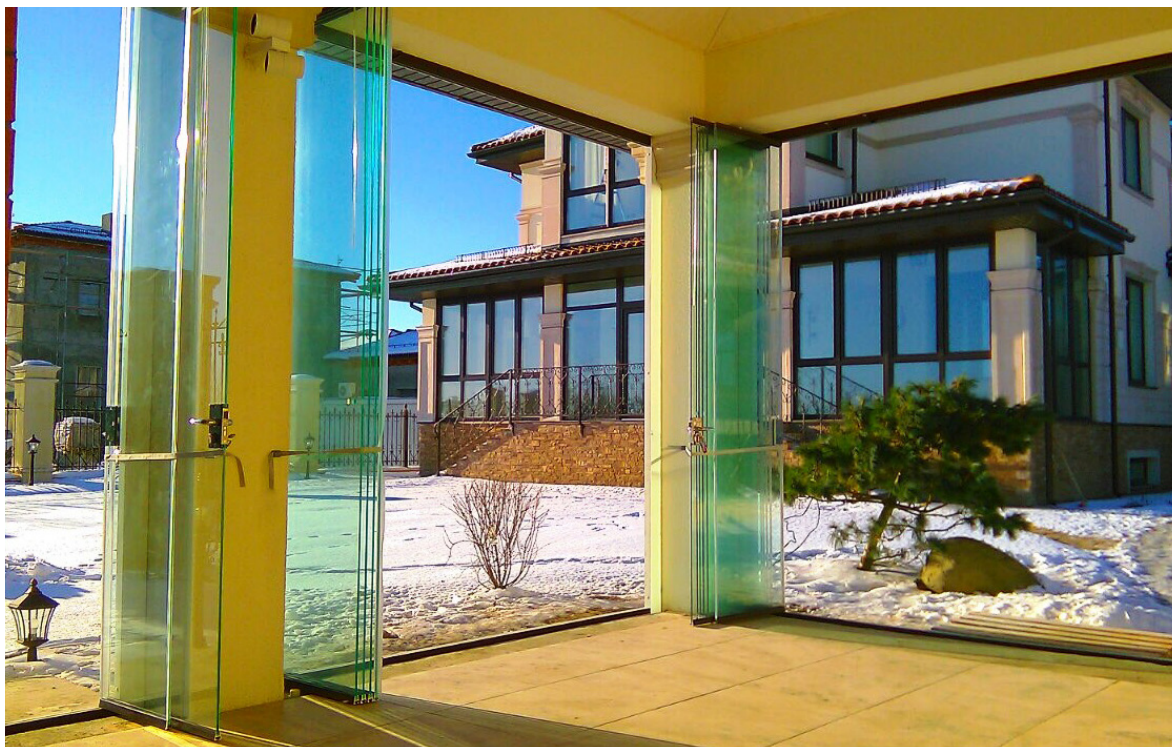

### 5. Дверь без нижнего и/или верхнего профиля с установкой нижней и/или верхней петли.

Для беспрепятственного входа в помещение возможно вместе с системой Claroflex® установить стационарную дверь с предохранительным замком с использованием петель, выбрав при этом любую сторону открытия, включая двустороннее открытие.

## КОНФИГУРАЦИЯ СИСТЕМЫ



**Открытие панелей в одну сторону: налево или направо.** Максимальное количество панелей, которые можно собрать в одном месте - 18.



**Открытие панелей в две стороны: налево и направо.**



**Открытие панелей наружу.** Панели открываются изнутри помещения на улицу. Верхняя и нижняя защёлки находятся внутри помещения.



**Конфигурация с установкой стационарной двери без верхнего и нижнего профиля.** Все остальные панели собираются в противоположной стороне от двери.



**Конфигурация с прохождением различных по величине углов.** Все панели передвигаются через различные углы и собираются в одной секции.



**Конфигурация с установкой с тационарной двери без верхнего и нижнего профиля.**

Все остальные панели собираются в противоположной стороне от двери. Конфигурация сдвигающейся дверью.

Её возможно установить в любом месте, а потом сдвинуть в любом направлении, как обычную панель.



**Конфигурация с прохождением нескольких углов 90°.**

Все панели передвигаются через углы в 90° и собираются в одной секции.



**Конфигурация с прохождением нескольких углов больше 90°.**

Все панели передвигаются через углы более 90° и собираются в одной секции.



**Конфигурация с установкой стационарной двери без нижнего профиля.** Все остальные панели собираются в противоположной стороне от двери.



### СТАНДАРТНЫЙ ЗАМОК

В стандартной системе открытия системы Claroflex® с использованием доводчика предусмотрены верхняя и нижняя защёлки. Верхняя и нижняя защёлки - это независимые друг от друга механизмы, которые предотвращают случайное открытие системы.

#### Стандартная верхняя защёлка

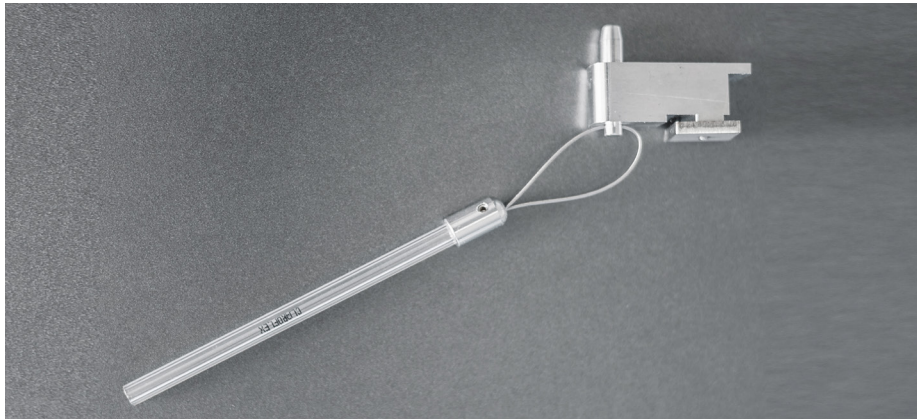

#### Стандартная нижняя защёлка

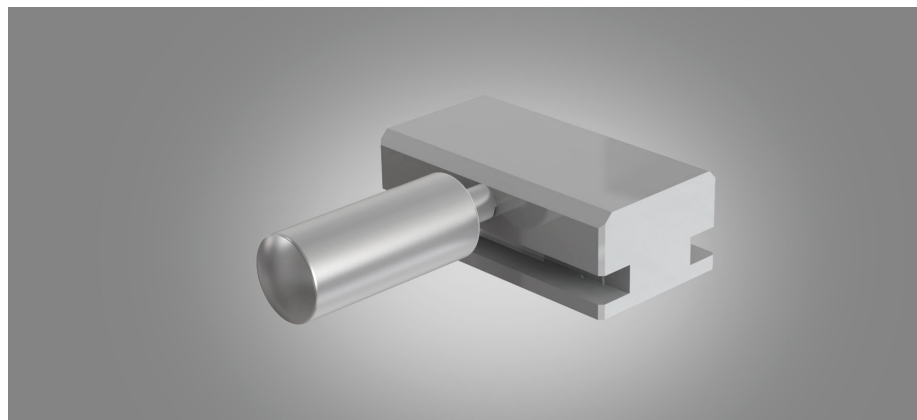

В данной конфигурации предусмотрена позиция для проветривания, которая фиксирует дверь в приоткрытом состоянии, а также дополнительно позволяет раздвинуть остальные панели, оставляя зазор между ними для более основательного проветривания помещения.

## ДОПОЛНИТЕЛЬНЫЕ ВИДЫ ЗАМКОВ



Предохранительный замок с укороченной нажимной ручкой и ключом.

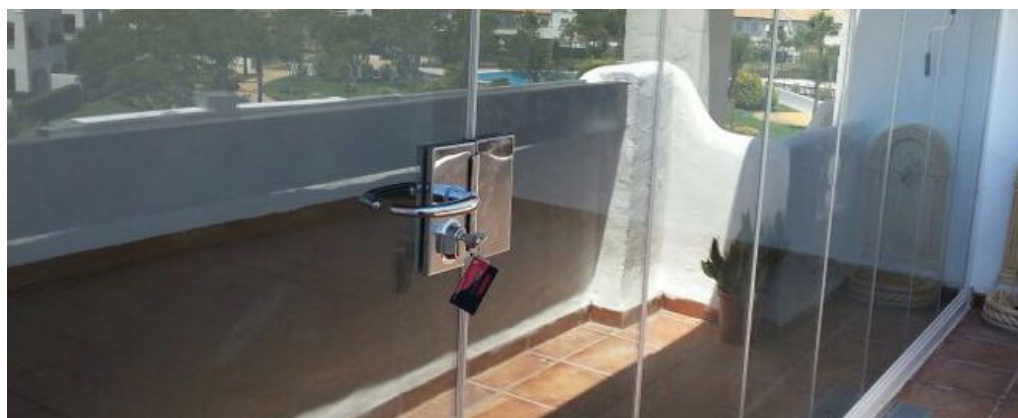
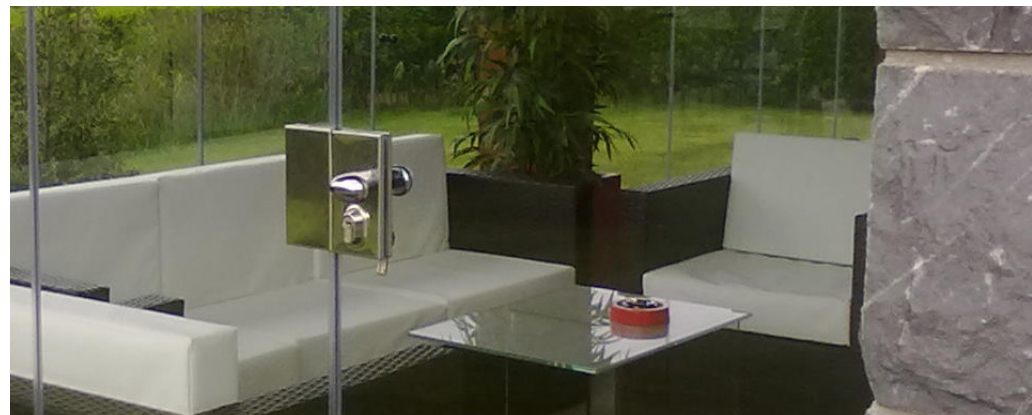

Предохранительный замок с нажимной ручкой и ключом.

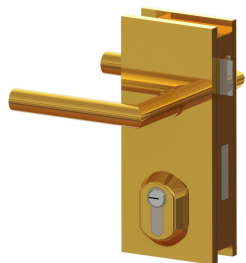

Предохранительный замок с нажимной ручкой и ключом в золоте.





## ДОПОЛНИТЕЛЬНЫЕ ЭЛЕМЕНТЫ СИСТЕМЫ

**Упор 90°**



Предназначен для открытия панелей точно под углом 90° и используется в установках, при открытии которых панели не прилегают к стене.

**Москитная сетка**



При открытии створок системы, москитная сетка будет защищать остекленное помещение от насекомых и предотвращать попадание мусора.

**Фиксатор панелей  
металлический**



Предназначен для фиксации панелей при открытии системы снизу конструкции.

**Тройной верхний  
щеточный уплотнитель**



Исключает проникновение шума, сквозняков и воды через эту часть системы.

## ДОПОЛНИТЕЛЬНЫЕ ЭЛЕМЕНТЫ СИСТЕМЫ



### Фиксатор панелей

Обеспечивает надёжную фиксацию панелей в собранном состоянии.



### Пристеночный профиль U

Используется для повышения герметичности конструкции и устанавливается в противоположной стороне от двери.



### Накладка на нижний направляющий профиль

Накладка предназначена закрыть отверстие в направляющем профиле и предупредить повреждение скользящего покрытия, а также обеспечить безопасный доступ в помещение.

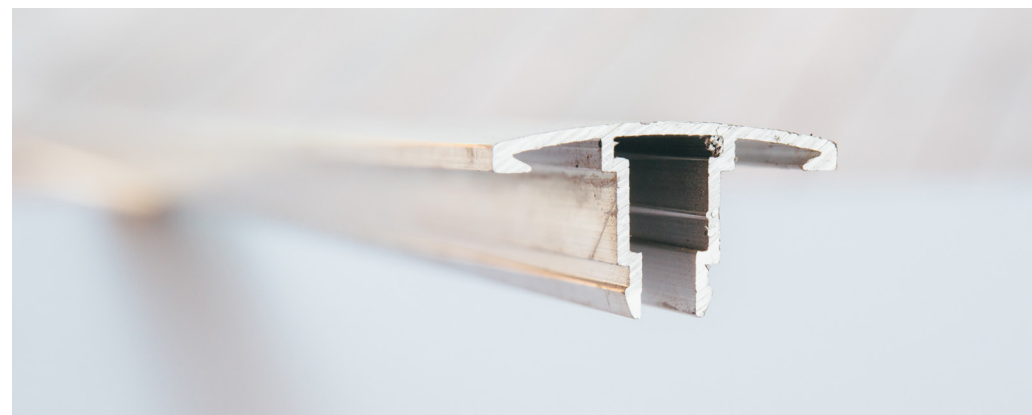



## ДОПОЛНИТЕЛЬНЫЕ ЭЛЕМЕНТЫ СИСТЕМЫ



Стекло́нная ручка Claroflex®. Предназначена для более удобного открытия створки, и она полностью интегрирована со стеклом.



## ДОПОЛНИТЕЛЬНЫЕ ЭЛЕМЕНТЫ СИСТЕМЫ



Накладки на стекольный профиль размещаются на четыре срезанных под 90 градусов торца панели. Данная деталь помогает скрыть неточности в установке до 2 градусов, а также придаёт законченный вид панелям.



## ДЛЯ ТЕРРАС



С помощью системы Claroflex® возможно увеличить полезную площадь жилья, которой раньше Вы не пользовались.



Claroflex® - идеальное решение для выхода с Вашей террасы на улицу.



Безрамное остекление Claroflex® предусмотрено для деревянного дома и домов, которые по свойству рельефа могут претерпевать усадку.



Для ограждения террасы нет необходимости разворачивать строительные и ремонтные работы, покупать дорогостоящие материалы.



Остекление препятствует проникновению грязи, пыли, дождя и ветра.



Производство и монтаж производятся в самые короткие сроки, под ключ, что существенно сокращает Ваше время на облагораживание террасы, поиск и покупку дополнительных стройматериалов.

Конфигурация системы





## ДЛЯ ТЕРРАС

**Нижний профиль конструкции** можно полностью вмонтировать в пол для удобства прохода из остеклённого помещения на улицу.





## ДЛЯ ТЕРРАС



### Панели в собранном виде

занимают минимальное пространство. Фиксатор панелей обеспечивает надёжную фиксацию панелей в собранном состоянии.

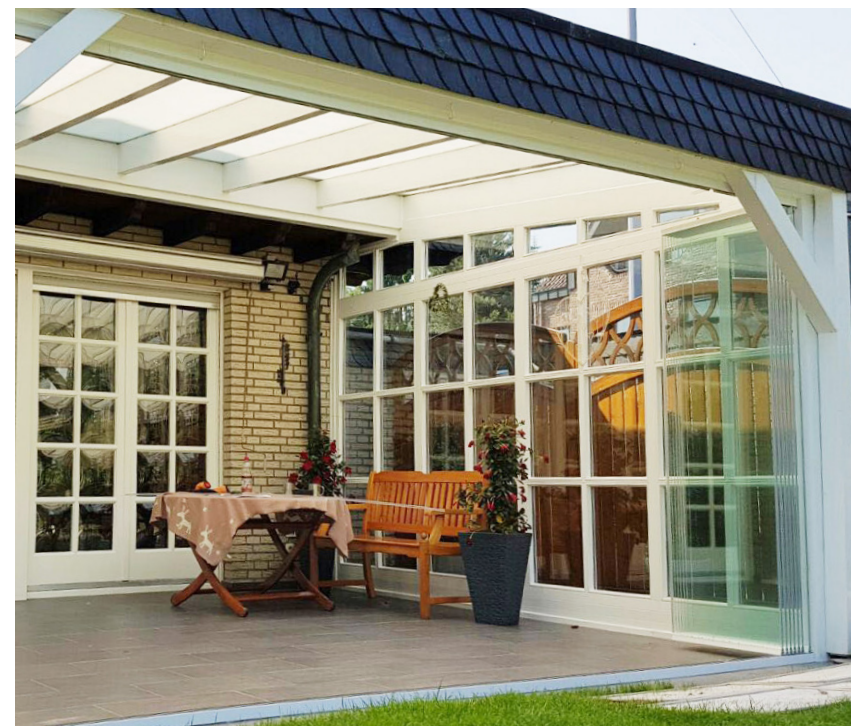
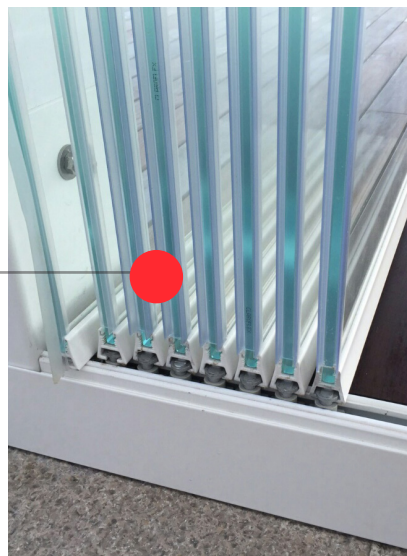



## ДЛЯ ТЕРРАС



Неограниченные возможности персонализировать систему и интегрировать в уже существующую постройку.





## ДЛЯ ТЕРРАС



Без необходимости производить дополнительные затраты по усилению структуры потолка или крыши в конструкции с деревянным каркасом.





## ДЛЯ ТЕРРАС

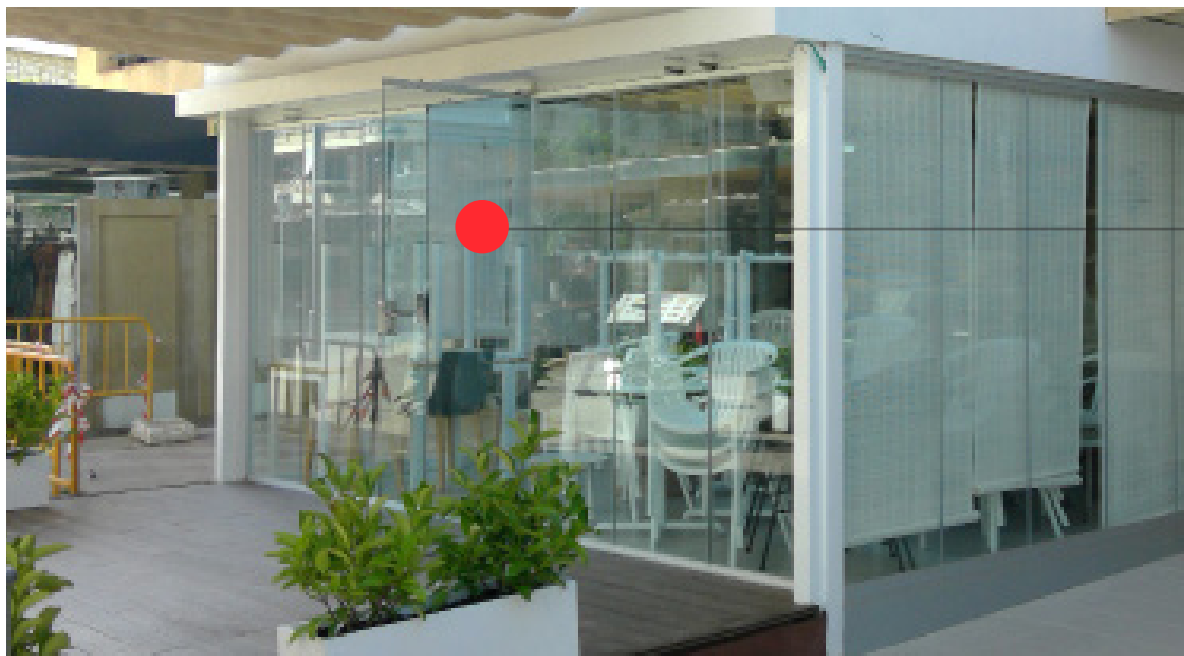

**Конфигурация с двигающейся дверью**  
Двигающуюся дверь Claroflex® возможно установить в любом месте конструкции, пользуясь ею как обычной дверью, независимо от других панелей, а потом вместе с остальными створками сдвинуть в нужном направлении, и открыть полностью весь проём.





## ДЛЯ ТЕРРАС



### Фиксатор панелей

Обеспечивает надёжную фиксацию панелей в собранном состоянии.

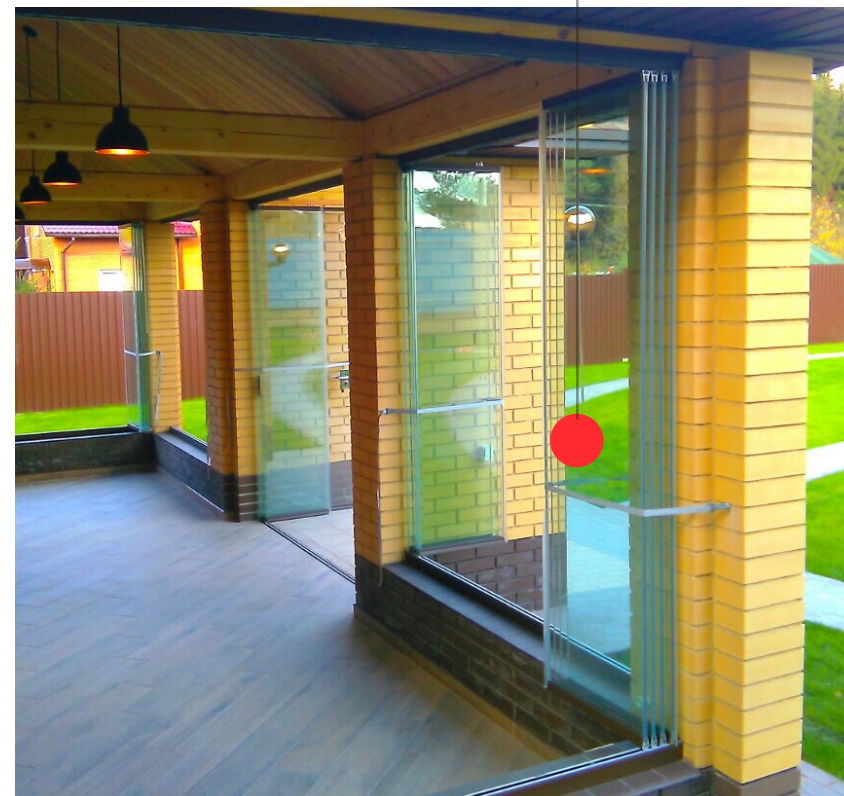
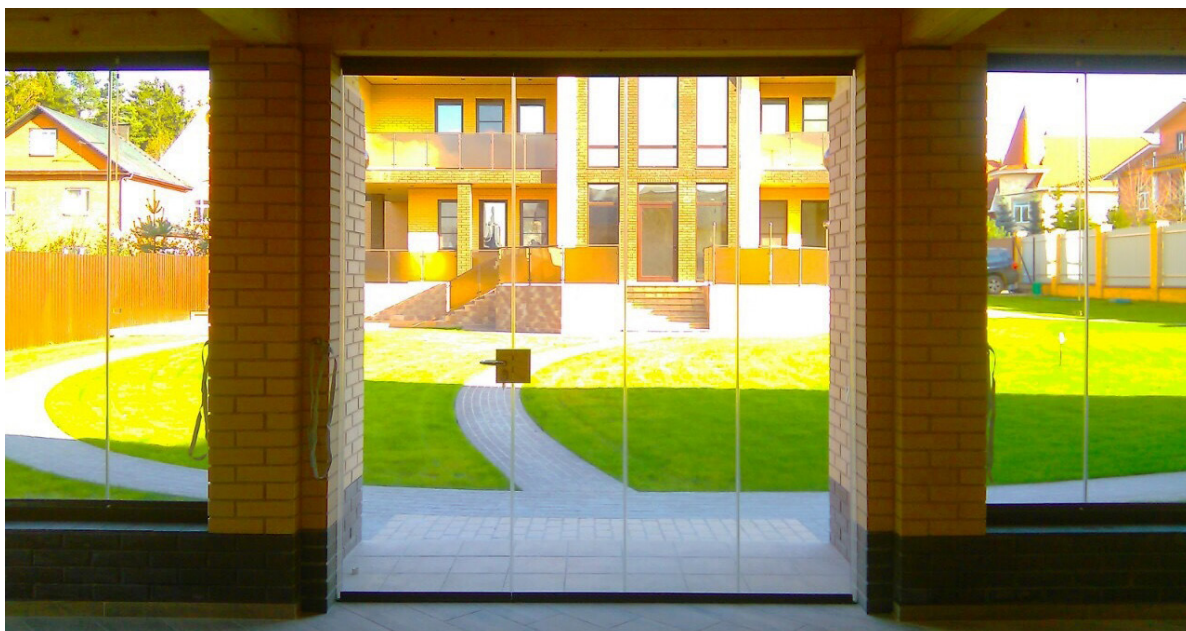
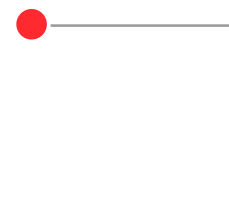



## ДЛЯ ТЕРРАС



В конфигурации сдвигающейся дверью возможно использовать любой, пригодный для стеклянных панелей, предохранительный замок с ручкой и ключом.

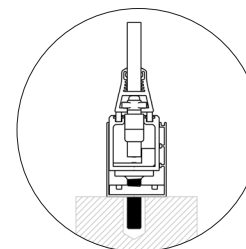

Система с установкой на пол





## ДЛЯ БАЛКОНОВ

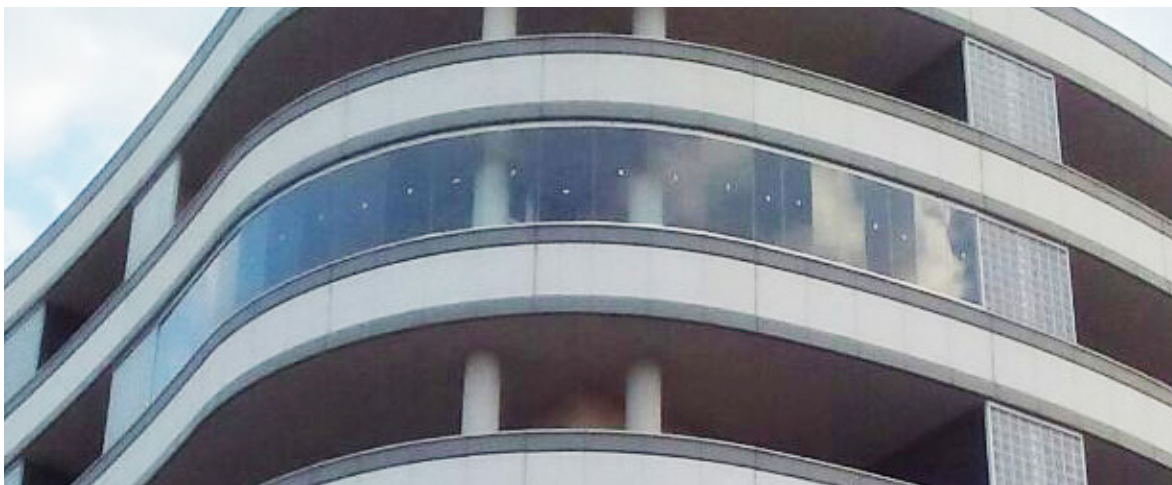

Безрамное остекление Claroflex® создаёт на террасе атмосферу комфорта и уюта в снежную зиму, в дождливый осенний вечер, во время весенней грозы.



Claroflex® зрительно расширяет пространство.



Прилегающая к балкону комната становится светлее.



Система улучшает шумоизоляцию со стороны улицы.



Предусмотрена система проветривания, путем фиксирования створки в положении вентиляции



Claroflex® предотвращает разрушение и коррозию элементов балкона, так как на внутренние поверхности балкона не попадает вода.

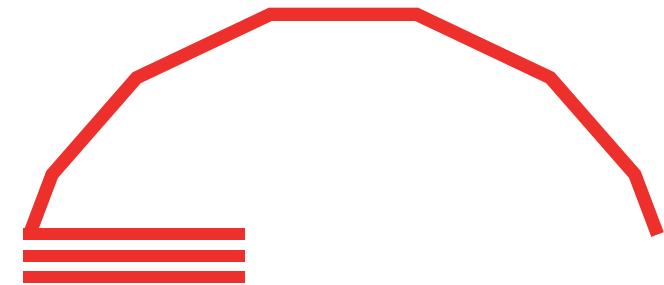

Конфигурация системы



## ДЛЯ БАЛКОНОВ



### Система с открытием наружу

Панели системы можно полностью открыть наружу, с установкой верхней и нижней защёлки как внутри конструкции, так и снаружи для более удобного размещения мебели и других элементов декора в остекленном помещении.





## ДЛЯ ЗИМНЕГО САДА ВНУТРИ ДОМА



Claroflex® позволяет Вам создать неповторимый дизайн. Теперь Вы можете любоваться своими цветами как в зимнем саду, так и за стеклом.



Грязь и пыль от земельных работ не проникнут в остальную часть дома.



Стекло и герметические характеристики системы Claroflex® позволяет поддерживать необходимую для Ваших растений температуру



Система распашных створок и проветривания создадут необходимый Вашим растениям климат в летнее время.



Находясь внутри зимнего сада, Вы не увидите теней, которые отбрасывают рамы при обычном остеклении.



Высокий уровень естественного освещения благоприятно скажется на развитии и росте зеленых обитателей зимнего сада.

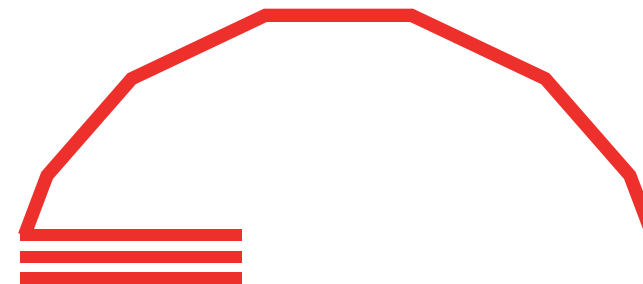

Конфигурация системы



## ДЛЯ КРЫЛЬЦА



Идеальное решение для выхода с Вашего крыльца прямо на улицу. Систему можно полностью вмонтировать в пол.



Для ограждения крыльца нет необходимости разворачивать строительные и ремонтные работы, покупать дорогостоящие материалы.



Входная зона становится более функциональной: гардеробная, место для хранения обуви, детских игрушек.



Использование системы Claroflex® на крыльце позволяет расширить входную зону и защитить её от снега, пыли и грязи.



Производство и монтаж производятся в самые короткие сроки, под ключ, что существенно сокращает Ваше время на облагораживание крыльца, поиск и покупку дополнительных стройматериалов.



Конфигурация системы



## ДЛЯ ЛЕТНИХ КУХОНЬ

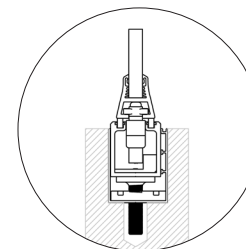
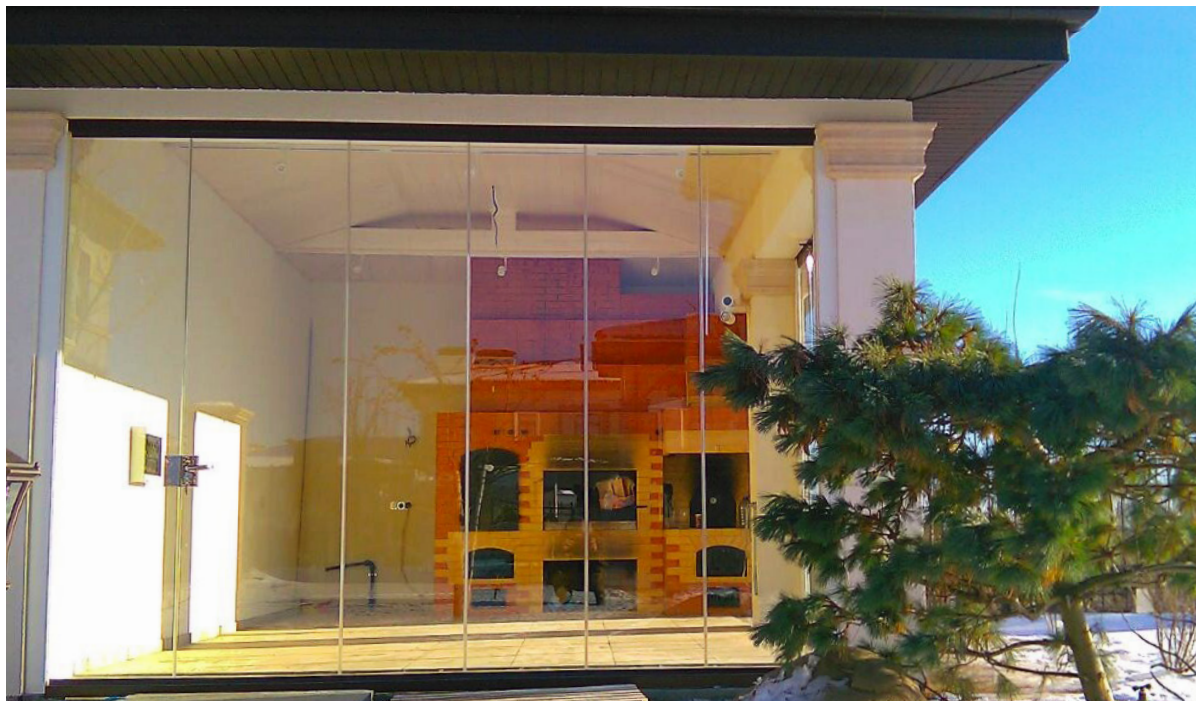

Вмонтированная  
в пол система

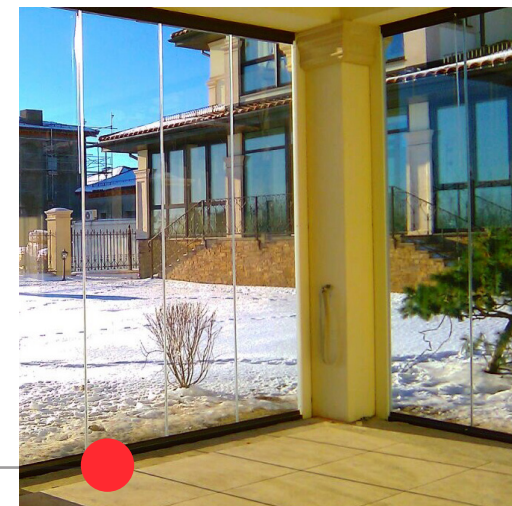

**Панели в собранном виде  
занимают минимальное  
пространство.**

Фиксатор панелей  
обеспечивает надёжную  
фиксацию панелей  
в собранном состоянии.

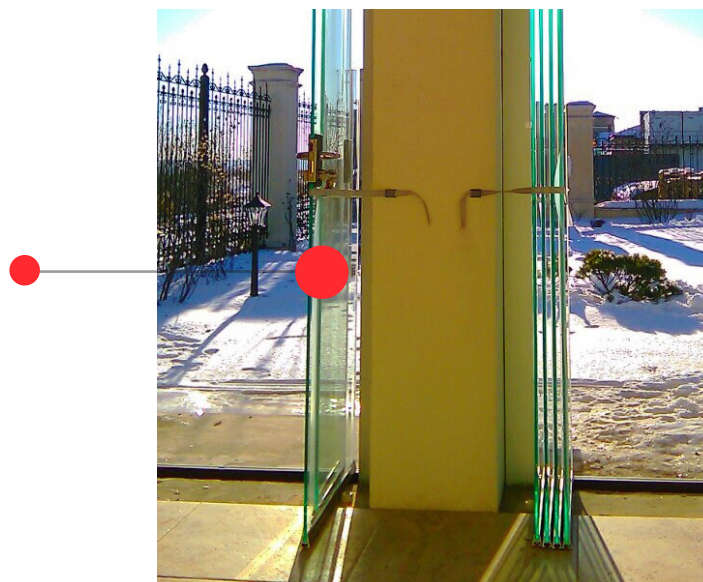



## ДЛЯ БЕСЕДОК



Возможно разместить  
18 панелей в одном  
месте сбора.



Система Claroflex® адаптируется к любому типу беседки: металлические беседки в современном стиле или деревянные.



Остекленная беседка системой Claroflex® сохраняет тепло и прекрасно пропускает свет, защищает от дождя и ветра.



Москитная сетка, специально разработанная для системы Claroflex® защитит Вас от комаров и насекомых.



Для того чтобы проветрить внутреннее пространство беседки, всего лишь необходимо установить створку в положение вентиляции.



Система производится по индивидуальному проекту и встраивается в уже готовую конструкцию Вашей беседки.



Безрамное остекление Claroflex® позволяет использовать беседку в холодное время при наличии портативного источника отопления.





## ДЛЯ ВЕРАНД



### Предохранительный замок с нажимной ручкой и ключом

С легкостью можно установить на дверь системы и тем самым добавить дополнительную безопасность Вашему дому.

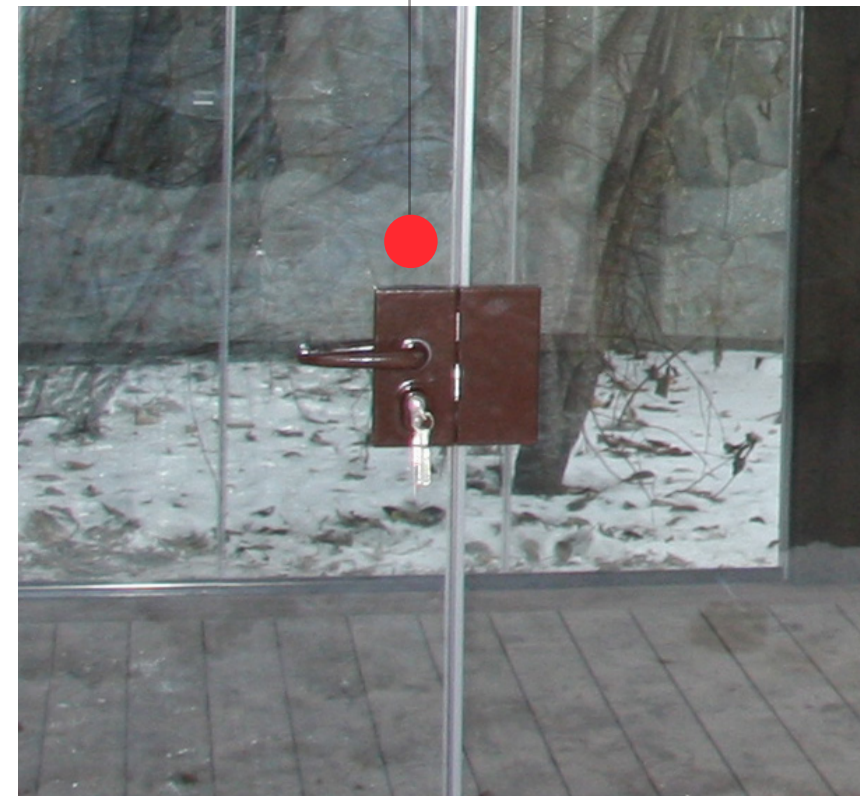





Конфигурация системы

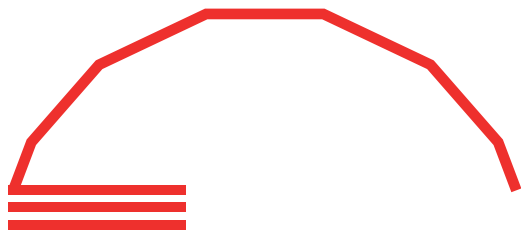

**Конфигурация с прохождением различных по величине углов.**  
Все панели передвигаются через различные углы и собираются в одной секции.



Система полностью безопасна, так как стеклянные панели не подвешиваются к потолку в отличие от других систем.



Максимальная высота конструкции 3100 мм.



Система работает по принципу скольжения, за счёт чего панели плавно и бесшумно передвигаются по специальному скользящему покрытию.



Система прекрасно адаптируется и повторяет геометрию любой конструкции.



## ДЛЯ ВЕРАНД



### Скользящее покрытие

Для интеграции с цветом конструкции возможно выбрать цвет скользящего покрытия - прозрачный или черный.



## ДЛЯ КАФЕ И РЕСТОРАНОВ



Система Claroflex® создает дополнительное пространство и посадочные места для гостей в Вашем ресторане.



В летнее время возможно полностью открывать проём и превратить террасу в летнее кафе.



В системе Claroflex® любая из панелей может быть дверью, что позволяет сделать дополнительный вход.



Возможно полностью вмонтировать нижний профиль в пол, тем самым предоставить беспрепятственный вход для Ваших клиентов.



Конфигурация проветривания и открытия позволяют создать оптимальные климатические условия для комфортного расположения посетителей в зале.



При наличии источников отопления позволяет использовать, созданное при помощи безрамного остекления помещение в холодное время.



Конфигурация системы



## ДЛЯ КАФЕ И РЕСТОРАНОВ

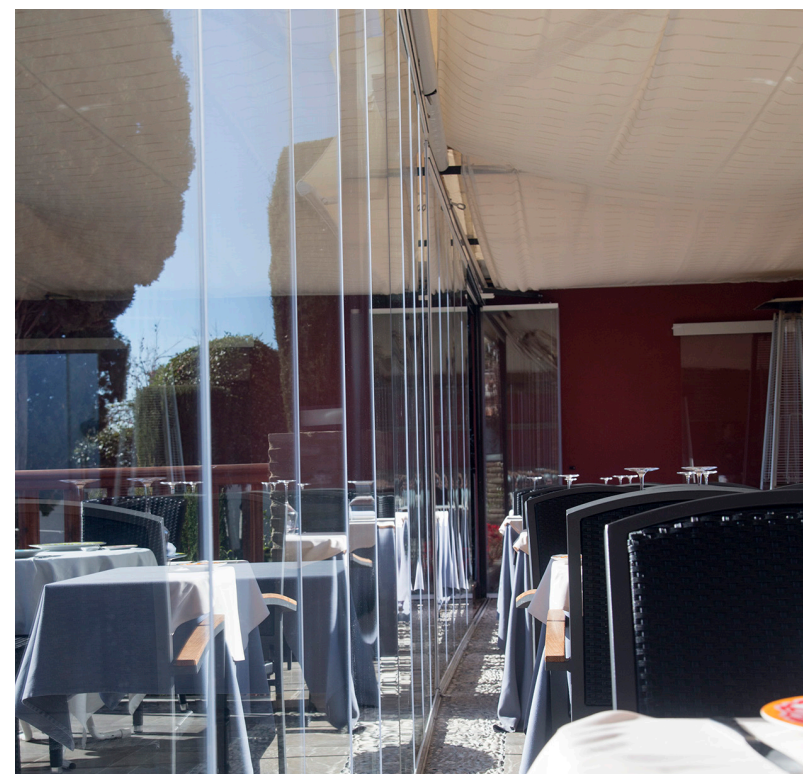



## ДЛЯ КАФЕ И РЕСТОРАНОВ



**Стандартная нижняя защелка** - это механизм, который предотвращают случайное открытие системы.

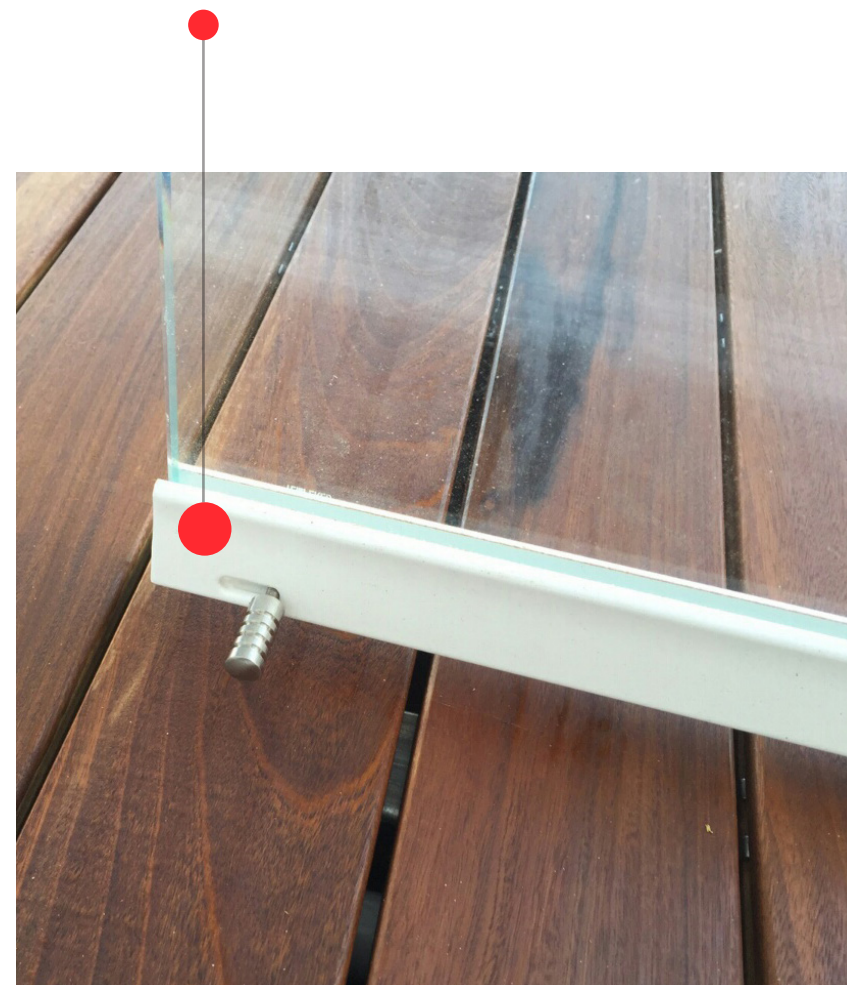



## для ЛОДЖИЙ



Позволяет воспользоваться полезной площадью лоджии ранее не использованной.



Остеклённое пространство может быть оформлено, например, как дополнение к Вашей гостиной.



Панорамное остекление Claroflex® позволит Вам наслаждаться видом с лоджии.



Остекление создает буферную зону для холодного воздуха зимой и экономит затраты на обогрев помещения.



Claroflex® обеспечивает дополнительную безопасность для Вашей квартиры.



Технические возможности системы позволяют повторить любую форму вашей лоджии: прямоугольную, полукруглую, квадратную и другие.



Конфигурация системы



## для лоджий



Стандартная верхняя защёлка является одним из элементов закрытия системы.





## для лоджий



В системе Claroflex® возможно применить двойных жестких стеклянных уплотнителей для улучшения герметичности и уменьшения вибрация системы.

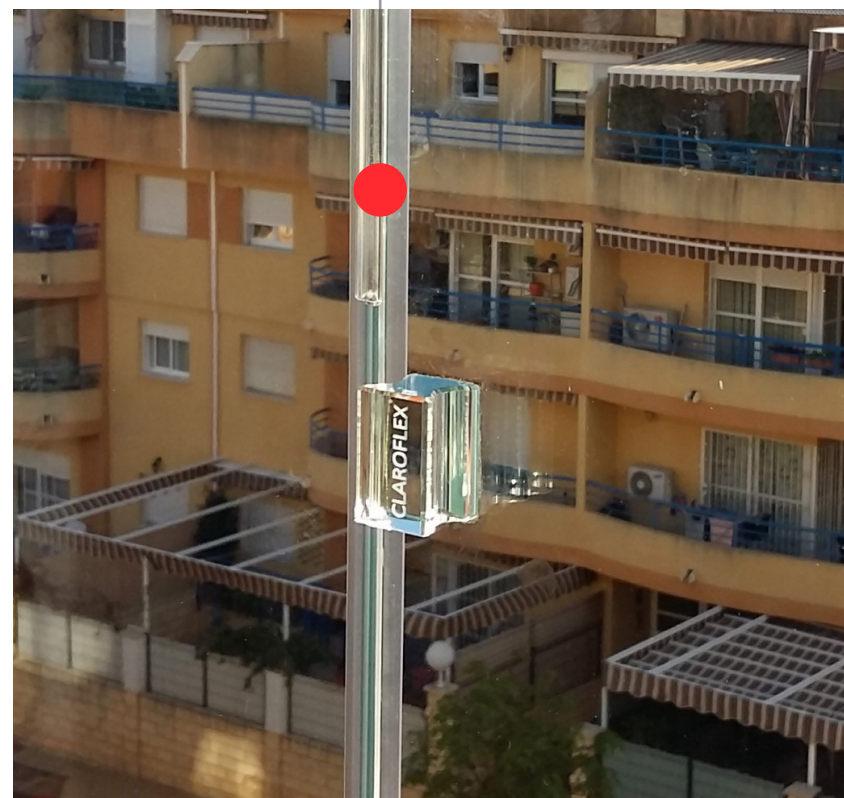



## ДЛЯ МАНСАРД



Система подходит для остекления большой площади.



Для установки и монтажа системы нет необходимости в капитальной постройке.



Система Claroflex® позволяет установить любое количество дверей.



Безрамное остекление Claroflex® сочетается с любым типом навеса и ставень.



Система Claroflex® подходит для использования её в непосредственной близости с источником воды, так как все детали и узлы системы обработан антикоррозийным покрытием.



Конфигурация системы



## ДЛЯ ВНУТРЕННИХ ПЕРЕГОРОДОК



Система Claroflex® прекрасно подходит для разделения помещения на функциональные зоны.



Безрамное остекление Claroflex® замечательно справляется с шумоизоляцией между созданными пространствами.



Многочисленные варианты дизайна стекла и профиля сделают перегородку неотъемлемой стилиевой составляющей Вашей квартиры.



Возможность утопить в пол нижний профиль не будет создавать неудобства в целостном пространстве.



Остекление препятствует проникновению грязи, пыли, дождя и ветра.



Максимальная высота системы Claroflex® - 3 метра, что позволяет установить систему в квартирах с высоким потолком.



Конфигурация системы



## ДЛЯ ВНУТРЕННИХ ПЕРЕГОРОДОК

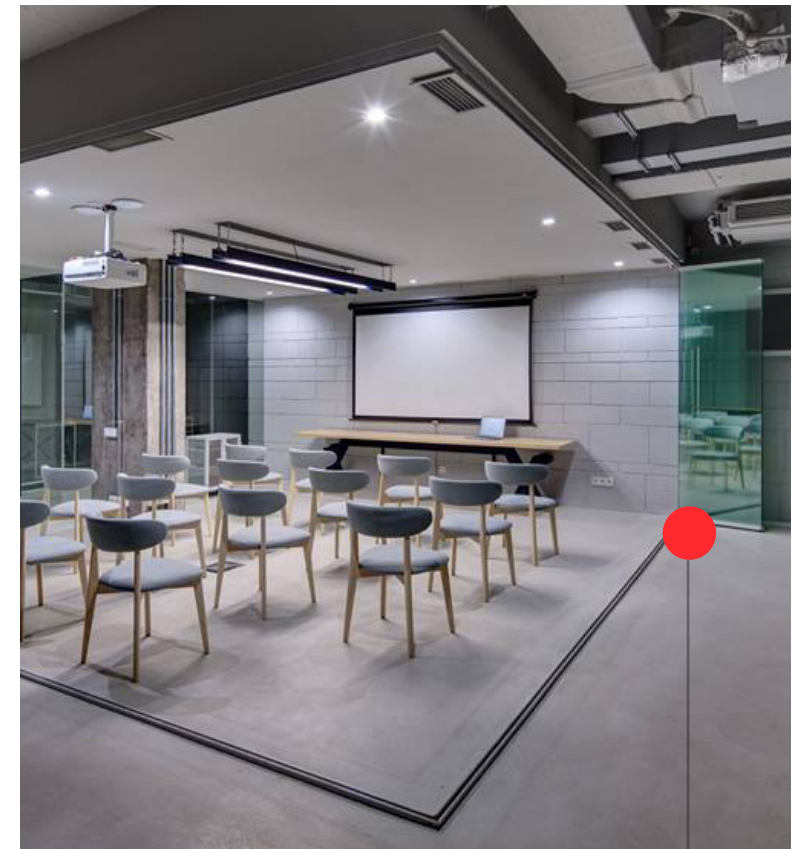

### Система с открытием наружу

Панели системы можно полностью открыть наружу, с установкой верхней и нижней защёлки как внутри конструкции, так и снаружи для более удобного размещения мебели и других элементов декора в остекленном помещении.



# СЕРТИФИКАТ СООТВЕТСТВИЯ

**СИСТЕМА СЕРТИФИКАЦИИ ГОСТ Р**  
ФЕДЕРАЛЬНОЕ АГЕНТСТВО ПО ТЕХНИЧЕСКОМУ РЕГУЛИРОВАНИЮ И МЕТРОЛОГИИ

**СЕРТИФИКАТ СООТВЕТСТВИЯ**

**№** РОСС ES.ME04.H00940  
**Срок действия с** 04.04.2016 **по** 03.04.2019  
**№** 2062630

**ОРГАН ПО СЕРТИФИКАЦИИ** пер. № РОСС RU.0001.11ME04  
Орган по сертификации продукции ОС ЭИ ООО НТЦС «БЭТИ»  
Место нахождения: Российская Федерация, 123007, г. Москва, ул. Шенюгина, д. 4  
Фактический адрес: Российская Федерация, 123007, г. Москва, ул. Шенюгина, д. 4  
Телефон: (495) 2598442, факс: (495) 2598442.

**ПРОДУКЦИЯ** Система безрамного остекления "ClaroFlex"  
универсальная, раздвижная, поворотная. СТО 29067396-02-2016.

**СООТВЕТСТВУЕТ ТРЕБОВАНИЯМ НОРМАТИВНЫХ ДОКУМЕНТОВ**  
СТО 29067396-02-2016

**ИЗГОТОВИТЕЛЬ** Фирма «DISTRIBUIDORA DE SISTEMAS DE CIERRE S.L.» (Испания)  
Адрес: с/ Huerta Belon 5, 29600, Marbella (Malaga), Spain .Тел./Факс: +34952427141.  
E-mail: info@claro-flex.com.

**СЕРТИФИКАТ ВЫДАН** Фирма «DISTRIBUIDORA DE SISTEMAS DE CIERRE S.L.» (Испания)  
Адрес: с/ Huerta Belon 5, 29600, Marbella (Malaga), Spain .Тел./Факс: +34952427141.  
E-mail: info@claro-flex.com.

**НА ОСНОВАНИИ** Протокол испытаний № 1424/15 от 04.04.2016 года, Испытательного центра  
Общество с ограниченной ответственностью "ТЕСТ-ГРУПП" аттестат № 4265-2 сроком действия до  
26.12.2016 года.

**ДОПОЛНИТЕЛЬНАЯ ИНФОРМАЦИЯ**  
Схема сертификации: 3

**Руководитель органа**  И.А. Бондарев  
инициалы, фамилия

**Эксперт**  М.С. Кузнецов  
инициалы, фамилия

Сертификат не применяется при обязательной сертификации



# ДЕКЛАРАЦИЯ СООТВЕТСТВИЯ ЕС



## ДЕКЛАРАЦИЯ СООТВЕТСТВИЯ ЕС

(согласно директиве ЕС, раздела «Материалы для строительства» 89/106/СЕЕ)

**ПРОИЗВОДИТЕЛЬ:** DISTRIBUIDORA DE SISTEMAS DE CIERRE S. L.  
ул. Николас Рэдондо №1  
Промышленная зона «Сэрро дэ Кárтама»  
29570, Кárтама, Мáлага

**ПРОДУКЦИЯ:** БЕЗРАМНОЕ ОСТЕКЛЕНИЕ

Подтверждает, что, выше указанная продукция разработана и изготовлена в соответствии с директивой 89/106/СЕЕ «МАТЕРИАЛЫ ДЛЯ СТРОИТЕЛЬСТВА» и соответствует требованиям, указанным в приложении данного нормативного акта:

UNE EN 14351 – 1: 2006 Безрамное остекление, соответствует следующим техническим характеристикам:

<b>Модель - Серия</b>	ClaroFlex – Безрамное остекление
<b>Материал</b>	Алюминий
<b>Стекло</b>	Монолитное, закалённое, 10 мм
<b>Воздухопроницаемость</b>	Класс 2
<b>Ветроустойчивость</b>	Класс 6
<b>Опасные вещества</b>	Соответствует действующим нормам
<b>Дата испытаний</b>	23/06/2016

Испытания проведены в Лаборатории № 1668 ENSATEC, S. L., по адресу: Промышленная зона «Лентискарэес», проспект Лентискарэес, № 4-6. Наваррете (Ла Риоха), Испания.

Были соблюдены следующие стандарты при проведении испытаний:

- UNE-EN 1932:2014. Устойчивость к ветровым нагрузкам.
- UNE-EN 13659:2004+A1:2009. UNE-EN 13659:2016. Требования по техническим характеристикам в том числе требования по безопасности.
- UNE-EN 13527:1999. Измерение необходимой силы при использовании.
- UNE-EN 1026:2000. Окна и двери. Воздухопроницаемость.
- UNE-EN 1027:2000. Окна и двери. Водонепроницаемость.

Согласно этой декларации соответствия ЕС, DISTRIBUIDORA DE SISTEMAS DE CIERRE, S. L., исключительно несет ответственность за продукцию, поставляемую нашей компанией и произведенную в соответствии с нашими спецификациями и техническими нормами.

Франциско Хавьер Онья Гонсалес

Директор

Кárтама, 23 июня 2016









 CLAROFLEX Calle Nicolás Redondo, Parcela N° 1, PI «El cerro». 29570, Cártama, Málaga.

 [info@claroflex.com](mailto:info@claroflex.com)  [www.claroflex.com](http://www.claroflex.com)